

## Blocksauger VCBL-S6

Für TV-Systeme von SCM · Höhe 50 mm, 75 mm und 110 mm

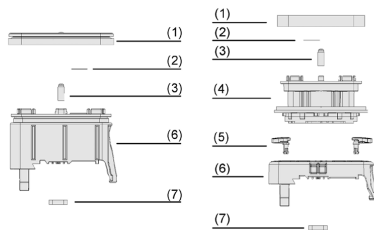

Blocksauger VCBL-S6



Systemaufbau Blocksauger VCBL-S6

### Eignung für branchenspezifische Anwendungen

#### Anwendung

- Modulares System zum Einsatz auf Konsolentischen der Marken SCM und Morbidelli, kompatibel mit der Erstausrüstung
- Verfügbar in diversen Abmessungen und Arbeitshöhen mit Zubehör für ein breites Anwendungsspektrum in der Holzbearbeitung
- Sicheres Aufspannen von anspruchsvollen Werkstücken mit geschwungenen Konturen oder rauen Oberflächen
- Durch Zubehör Schaltnocken und Magnet auch für Maschinentische Flexmatic mit Positionierautomatik und Start/Pilot mit Positionserkennung einsetzbar

#### Aufbau

- Saugplatte mit Membran (1) aus Elastomer für optimales Abdichtverhalten, hohe Reibkräfte und Schutz vor eindringenden Spänen
- Integrierter NFC-Tag (2) zum Auslesen von Produktdaten per Smartphone
- Leichtgängiges Tastventil (3) zur automatischen Aktivierung des Vakuums
- Saugercup (4) kann in 15°-Schritten in die Saugeraufnahme gesteckt und durch Drehen der Klemmhebel (5) fixiert werden
- Robuster Grundkörper (6) aus glasfaserverstärktem Kunststoff mit Schwalbenschwanz-Aufnahme zur Fixierung auf SCM/Morbidelli-Konsolen
- Langlebiger Dichtrahmen (7) optimiert zum mühelosen Verschieben des Saugers auf der Konsole

# Blocksauger VCBL-S6

Für TV-Systeme von SCM · Höhe 50 mm, 75 mm und 110 mm



Blocksauger VCBL-S6 beim Einsatz auf SCM-Konsolen

## Produkt-Highlights

- Bewährtes Spannkonzepkt garantiert höchste Haltekräfte und Präzision für optimale Effizienz und Qualität im Fertigungsprozess
- Sortiment an flexiblen Saugern und Zubehör ermöglicht breites Anwendungsspektrum in der Holzbearbeitung
- Verkürzte Rüstzeiten sowie reduzierte Ersatzteilkosten durch steckbare Sauger, werkzeuglose Fixierung und einfachen Ersatzteilausch
- Wechselbare Saugplatte mit Membran verhindert Eindringen von Schmutz und sorgt für konstante Performance
- Integrierter NFC-Tag zum schnellen Auslesen von Produktdaten und passenden Ersatzteilen

## Bestellschlüssel Blocksauger VCBL-S6

|                |   |               |   |            |   |                 |   |           |
|----------------|---|---------------|---|------------|---|-----------------|---|-----------|
| <b>VCBL-S6</b> | – | <b>120x50</b> | – | <b>x50</b> | – | <b>S-360-15</b> | – | <b>TV</b> |
| <b>1</b>       |   | <b>2</b>      |   | <b>3</b>   |   | <b>4</b>        |   | <b>5</b>  |

### 1 – Kurzbezeichnung

| Code        | Typ                                   |
|-------------|---------------------------------------|
| VCBL-S6     | Blocksauger, SCM/Morbidelli TV-System |
| VCBL-S6-CUP | Sauger-Cup, SCM/Morbidelli TV-System  |

### 2 – Saugfläche

| Code       | LxB in mm          |
|------------|--------------------|
| 145x145... | 145x145 bis 130x30 |
| 130x30     |                    |

### 3 – Höhe

| Code       | LxB in mm  |
|------------|------------|
| x25...x110 | 25 bis 110 |

### 4 – Produktergänzung

| Code     | Typ                      |
|----------|--------------------------|
| S-360-15 | In 15°-Schritten drehbar |

### 5 – Produktergänzung

| Code  | Typ                        |
|-------|----------------------------|
| TV    | Mit Tastventil             |
| TV+ME | Mit Tastventil und Membran |

Blocksauger mit Saugfläche 145 x 145 mm werden montiert geliefert.

Schmale Blocksauger mit Saugfläche 125 x 75 mm, 120 x 50 mm und 130 x 30 mm sind mehrteilig, bestehend aus:

- Saugeraufnahme AP-S6 inkl. Schaum-Dichtrahmen und O-Ring
- Sauger-Cup inkl. Saugplatte, Tastventil und NFC-Tag
- Saugeraufnahme und Saugercup sind separat erhältlich













Verfügbare Ersatzteile: Saugplatte VCSP-O, Schaum-Dichtrahmen VCDR, Tastventil TV, Saugercup VCBL-S6-CUP, Saugeraufnahme AP-S6

Verfügbares Zubehör: Saugplatte Moosgummi, Schaltnocken für Positionserkennung, Magnet für Positionserkennung

# Blocksauger VCBL-S6

Für TV-Systeme von SCM · Höhe 50 mm, 75 mm und 110 mm

## Bestelldaten Blocksauger VCBL-S6

| Typ     |     |          |       | Abmessung (LxB):   |  |  |  |
|---------|-----|----------|-------|--|--|--|--|
|         |     |          |       | 145x145  | 125x75   | 120x50   | 130x30   |
| VCBL-S6 | 50  | -        | TV+ME | 10.01.12.04460  | -  | -  | -  |
| VCBL-S6 | 50  | S-360-15 | TV+ME | -  | 10.01.12.04461  | -  | -  |
| VCBL-S6 | 50  | S-360-15 | TV    | -  | -  | 10.01.12.04462  | 10.01.12.04463  |
| VCBL-S6 | 75  | -        | TV+ME | 10.01.12.04456  | -  | -  | -  |
| VCBL-S6 | 75  | S-360-15 | TV+ME | -  | 10.01.12.04457  | -  | -  |
| VCBL-S6 | 75  | S-360-15 | TV    | -  | -  | 10.01.12.04458  | 10.01.12.04459  |
| VCBL-S6 | 110 | -        | TV+ME | 10.01.12.04452  | -  | -  | -  |
| VCBL-S6 | 110 | S-360-15 | TV+ME | -  | 10.01.12.04453  | -  | -  |
| VCBL-S6 | 110 | S-360-15 | TV    | -  | -  | 10.01.12.04454  | 10.01.12.04455  |

| Typ     |     |    |       | Abmessung (LxB): |                |                |
|---------|-----|----|-------|------------------|----------------|----------------|
|         |     |    |       | 125x75           | 120x50         | 130x30         |
| VCBL-S6 | CUP | 25 | TV+ME | 10.01.12.04638   | -              | -              |
| VCBL-S6 | CUP | 25 | TV    | -                | 10.01.12.04639 | 10.01.12.04654 |
| VCBL-S6 | CUP | 50 | TV+ME | 10.01.12.04628   | -              | -              |
| VCBL-S6 | CUP | 50 | TV    | -                | 10.01.12.04629 | 10.01.12.04630 |
| VCBL-S6 | CUP | 85 | TV+ME | 10.01.12.04625   | -              | -              |
| VCBL-S6 | CUP | 85 | TV    | -                | 10.01.12.04626 | 10.01.12.04627 |

| Typ              | Artikel-Nr.  |
|------------------|--|
| AP-S6-145x145x25 | 10.01.12.04440  |

## Bestelldaten Ersatzteile Blocksauger VCBL-S6

| Typ     | Ersatzteile |                   | Artikel-Nr.                                  |
|---------|-------------|-------------------|--|
| VCBL-S6 | 145x145     | Saugplatte (oben) | VCSP-O 145x145x16.5 ME TPE<br>10.01.12.04445 |
| VCBL-S6 | 125x75      | Saugplatte (oben) | VCSP-O 125x75x16.5 ME TPE<br>10.01.12.04766  |
| VCBL-S6 | 120x50      | Saugplatte (oben) | VCSP-O 120x50x15.5 TPE<br>10.01.12.00012     |
| VCBL-S6 | 130x30      | Ersatzteilsatz    | ERS VCSP<br>10.01.12.01543                   |

| Typ     | Ersatzteile         | Artikel-Nr.                            |
|---------|---------------------|--|
| VCBL-S6 | Dichtrahmen (unten) | VCDR 135x25.5x6 VCBL<br>10.01.12.04560 |

| Typ     | Ersatzteile | Artikel-Nr.                 |
|---------|-------------|-----------------------------|
| VCBL-S6 | Tastventil  | TV D9 4.3<br>10.01.12.02514 |

## Bestelldaten Zubehör Blocksauger VCBL-S6

| Typ     | Zubehör |                   |                      | Artikel-Nr.                                      |
|---------|---------|-------------------|----------------------|--|
| VCBL-S6 | 145x145 | Saugplatte (oben) | Moosgummi-Saugplatte | VCSP-O 145x145x17.9 ME-MOS TPE<br>10.01.12.04818 |
| VCBL-S6 | 125x75  | Saugplatte (oben) | Moosgummi-Saugplatte | VCSP-O 125x75x17.9 ME-MOS TPE<br>10.01.12.04836  |

| Typ     | Zubehör      |  | Artikel-Nr.                                   |
|---------|--------------|--|---|
| VCBL-S6 | Schaltnocken | Schaltnocken für Flexmatic-Maschinentische | SCHA-NOCK 12x7.6x20 VCBL-S6<br>10.01.12.04741 |

| Typ     | Zubehör                 |  | Artikel-Nr.                   |
|---------|-------------------------|--|-------------------------------|
| VCBL-S6 | Zubehör-Aufspannsysteme | Magnet für Start und Pilot Maschinentische | ZUB VCBL-S6<br>10.01.12.04841 |

# Blocksauger VCBL-S6

Für TV-Systeme von SCM · Höhe 50 mm, 75 mm und 110 mm

## Konstruktionsdaten Blocksauger VCBL-S6

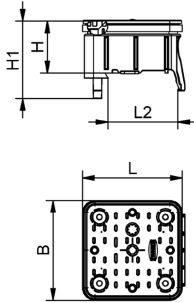

VCBL-S6

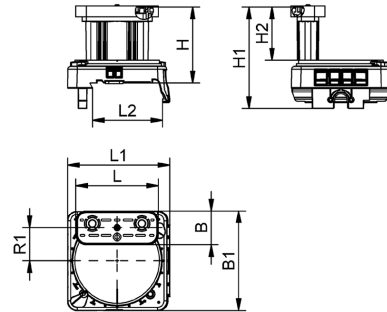

VCBL-S6 D-360

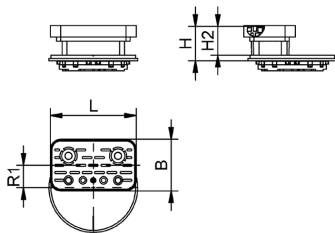

VCBL-S6-CUP

## Blocksauger VCBL-S6

Für TV-Systeme von SCM · Höhe 50 mm, 75 mm und 110 mm

### Konstruktionsdaten Blocksauger VCBL-S6

| Typ                       | B [mm] | H [mm] | H1 [mm] | L [mm] | L2 [mm] |
|---------------------------|--------|--------|---------|--------|---------|
| VCBL-S6 145x145x50 TV+ME  | 145    | 50     | 88      | 145,0  | 104     |
| VCBL-S6 145x145x75 TV+ME  | 145    | 75     | 113     | 145,0  | 104     |
| VCBL-S6 145x145x110 TV+ME | 145    | 110    | 148     | 145,0  | 104     |

| Typ                                     | B [mm] | B1 [mm] | H [mm] | H1 [mm] | H2 [mm] | L [mm] | L1 [mm] | L2 [mm] | R1 [mm] |
|---|--------|---------|--------|---------|---------|--------|---------|---------|---------|
| VCBL-S6<br>125x75x50<br>S-360-15 TV+ME  | 75     | 144     | 50     | 88      | 17,0    | 125,0  | 149     | 104     | 33      |
| VCBL-S6<br>120x50x50<br>S-360-15 TV     | 50     | 144     | 50     | 88      | 17,0    | 120,0  | 149     | 104     | 48      |
| VCBL-S6<br>130x30x50<br>S-360-15 TV     | 30     | 144     | 50     | 88      | 17,0    | 130,0  | 149     | 104     | 55      |
| VCBL-S6<br>125x75x75<br>S-360-15 TV+ME  | 75     | 144     | 75     | 113     | 42,0    | 125,0  | 149     | 104     | 33      |
| VCBL-S6<br>120x50x75<br>S-360-15 TV     | 50     | 144     | 75     | 113     | 42,0    | 120,0  | 149     | 104     | 48      |
| VCBL-S6<br>130x30x75<br>S-360-15 TV     | 30     | 144     | 75     | 113     | 42,0    | 130,0  | 149     | 104     | 55      |
| VCBL-S6<br>125x75x110<br>S-360-15 TV+ME | 75     | 144     | 110    | 148     | 77,0    | 125,0  | 149     | 104     | 33      |
| VCBL-S6<br>120x50x110<br>S-360-15 TV    | 50     | 144     | 110    | 148     | 77,0    | 120,0  | 149     | 104     | 48      |
| VCBL-S6<br>130x30x110<br>S-360-15 TV    | 30     | 144     | 110    | 148     | 77,0    | 130,0  | 149     | 104     | 55      |

| Typ                         | B [mm] | H [mm] | H2 [mm] | L [mm] | R1 [mm] |
|-----------------------------|--------|--------|---------|--------|---------|
| VCBL-S6-CUP 125x75x25 TV+ME | 75     | 25     | 17,0    | 125,0  | 33      |
| VCBL-S6-CUP 120x50x25 TV    | 50     | 25     | 17,0    | 120,0  | 48      |
| VCBL-S6-CUP 130x30x25 TV    | 30     | 25     | 17,0    | 130,0  | 55      |
| VCBL-S6-CUP 125x75x50 TV+ME | 75     | 50     | 42,0    | 125,0  | 33      |
| VCBL-S6-CUP 120x50x50 TV    | 50     | 50     | 42,0    | 120,0  | 48      |
| VCBL-S6-CUP 130x30x50 TV    | 30     | 50     | 42,0    | 130,0  | 55      |
| VCBL-S6-CUP 125x75x85 TV+ME | 75     | 85     | 77,0    | 125,0  | 33      |
| VCBL-S6-CUP 120x50x85 TV    | 50     | 85     | 77,0    | 120,0  | 48      |
| VCBL-S6-CUP 130x30x85 TV    | 30     | 85     | 77,0    | 130,0  | 55      |

### Multimediale Produktpräsentation

| Medium       | Link   |
|--------------|--|
| Produktvideo | <a href="https://vimeo.com/568894474">https://vimeo.com/568894474</a><br><a href="https://vimeo.com/566939940">https://vimeo.com/566939940</a> |